

ESCO™

PT-20+ PODWÓJNY REGULATOR TEMPERATURY



wersja 1.0

INSTRUKCJA OBSŁUGI / KARTA GWARANCYJNA

TERMOPLUS gwarantuje, iż produkt wymieniony w niniejszej karcie gwarancyjnej jest nowy, wolny od jakichkolwiek wad materiałowych i wykonawczych, wykonany z dobrej jakości materiału i spełnia wymagania techniczno – materiałowe określone przepisami prawa dla tego typu urządzeń.

WARUNKI GWARANCJI

1. Okres gwarancji wynosi 24 miesiące od daty zakupu.
2. Producent zastrzega sobie prawo do rozpatrzenia i naprawy urządzenia w ciągu 14 dni roboczych od dnia dostarczenia urządzenia do producenta.
3. Dowód zakupu stanowi dla użytkownika podstawę do wystąpienia o bezpłatne wykonanie naprawy.

UPRAWNIENIA KLIENTA

1. Klient ma prawo w ramach gwarancji do bezpłatnej naprawy urządzenia w wypadku wady ujawnionej w okresie trwania gwarancji.
2. Klient może żądać wymiany urządzenia na nowy produkt, wolny od wad w okresie gwarancji, tylko wtedy, jeśli producent stwierdzi, iż usunięcie wady nie jest możliwe.

OGRANICZENIA GWARANCJI

1. Naprawom gwarancyjnym nie podlegają uszkodzenia wynikające z użytkowania przyrządu niezgodnie z przeznaczeniem, ingerencji mechanicznej oraz dokonywania samowolnych napraw i modyfikacji.
2. Gwarancja nie obowiązuje w przypadku niewłaściwej eksploatacji i wad wynikających z pracy urządzenia w warunkach otoczenia niezgodnych z poniższą instrukcją obsługi oraz w przypadku pożaru, uderzeniu pioruna, zalania, przegrzania lub innej siły wyższej powodującej zniszczenie lub uszkodzenia.
3. Gwarancja nie obejmuje klawiatury, ani żadnych innych materiałów zużywających się podczas normalnego działania przyrządu.

SPOSÓB ZGŁASZANIA REKLAMACJI

1. W przypadku stwierdzenia wadliwego działania urządzenia należy skontaktować się z Działem Serwisu dzwoniąc na numer telefonu 15 687 49 91 z informacją o problemie. **Wadliwa praca może wynikać z niepoprawnej konfiguracji urządzenia lub ze złej interpretacji instrukcji obsługi!** Koszty związane z bezpodstawną reklamacją obciążają zgłaszającego.
2. **PRZED** oddaniem urządzenia prosimy o sprawdzenie, czy jest kompletne i pozbawione uszkodzeń mechanicznych. Następnie prosimy wysłać urządzenie na poniższy adres z kopią dowodu zakupu oraz opisem uszkodzenia.

TERMOPLUS
ul. Brandwicka 104
37-464 Stalowa Wola



Zgodnie z Dyrektywą Europejską 2002/96/WE oraz Ustawą o zużyтым sprzęcie elektrycznym i elektronicznym takie oznakowanie informuje o zakazie umieszczania zużytego sprzętu elektronicznego wraz z innymi odpadami pochodzącymi z gospodarstwa domowego. Zużyte urządzenie oddaj do odpowiedniego punktu składowania, lub prześlij do nas, gdyż znajdujące się w urządzeniu niebezpieczne składniki mogą być zagrożeniem dla środowiska.

1. OPIS.

PT-20 to **dwa REGULATORY** temperatury umieszczone w jednej obudowie z możliwością dowolnej konfiguracji wejść-wyjść i powiązania obu reguatorów. Urządzenie ma 2 wejścia oraz 2 wyjścia sterujące, które mogą pracować w trybie GRZANIE lub CHŁODZENIE, a pomiar mierzony jest z czujnika T1 lub T2, albo z obu czujników jednocześnie w sposób odrębny, różnicowy lub średni. Poniższy schemat blokowy ilustruje jego budowę:

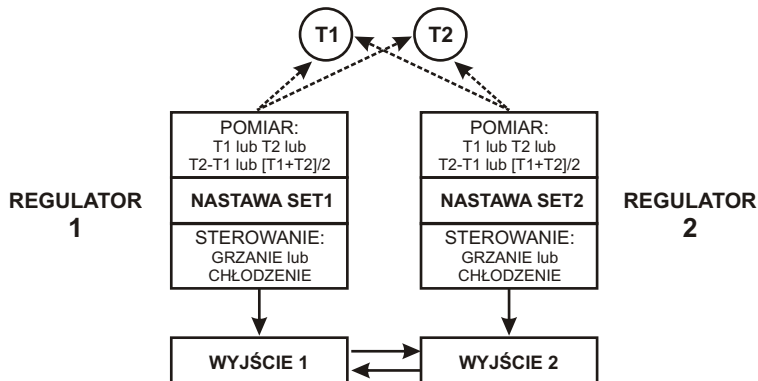

Regulator może realizować zarówno prosty, pojedynczy lub podwójny układ grzewczy, czy chłodniczy jak i bardziej rozbudowaną aplikację np..

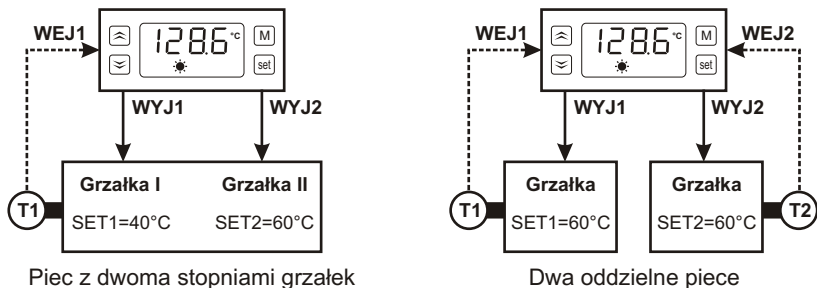

2. DANE TECHNICZNE

Wejścia:	wejście: Pt100 wejście cyfrowe (normalnie zwarte lub rozwarte)
Zakres pomiarowy:	-30...+370°C
Dokładność pomiaru:	±0,5°C
Okres próbkowania:	330 ms
Rozdzielczość wskazań:	0,1°C w całym zakresie
Rozdzielczość nastawy:	0,1°C w całym zakresie
Wyświetlacz:	LED, 4 cyfry o wysokości 11mm z ikonami graficznymi
Metoda regulacji:	ON-OFF z histerezą
Stopień i klasa ochrony:	IP65 / II
Zasilanie:	230VAC ±15% lub 12VAC/DC lub 24AC/DC , max 3VA
Warunki pracy:	-5...60°C; 0...85%RH (bez kondensacji)
Warunki składowania:	-40...85°C; 0...85%RH (bez kondensacji)

3. OBCIĄŻALNOŚĆ WYJŚĆ

Wyjście:	Zastosowany przełącznik:	Maksymalne obciążenie rezystancyjne (np. grzałka):	Maksymalne obciążenie indukcyjne (np. silnik):
① WYJŚCIE1	16A 250VAC 10 ⁵ cykli	16A, 3600W	4A, 1600W, 1HP(1KM)
② WYJŚCIE2	16A 250VAC 10 ⁵ cykli	16A, 3600W	4A, 1600W, 1HP(1KM)

4. PANEL PRZEDNI.

- ① wyświetlacz temperatury
- ② numer czujnika temperatury
- ③ wejście do menu parametrów konfiguracyjnych
- ④ przycisk nastawy temperatury
- ⑤ przycisk zwiększający wartość
- ⑥ przycisk zmniejszający wartość
- ⑦ sygnalizacja nastawy temperatury SET1
- ⑧ sygnalizacja nastawy temperatury SET2
- ⑨ sygnalizacja WYJŚCIA 1. ŚWIECI: wyjście aktywne; MIGA: wyjście czeka na uruchomienie (patrz F17)
- ⑩ sygnalizacja WYJŚCIA 2. ŚWIECI: wyjście aktywne; MIGA: wyjście czeka na uruchomienie (patrz F27)
- ⑪ sygnalizacja stanów alarmowych. MIGA: alarm aktywny

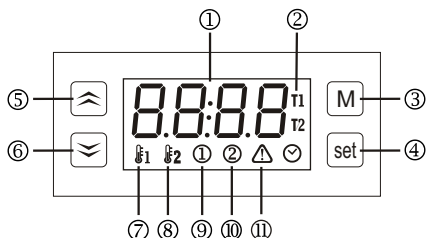

5. OBSŁUGA REGULATORA.

5.1. USTAWIANIE TEMPERATURY.

①



Naciśnij przycisk na 2 sekundy.

Dioda zapali się.

②

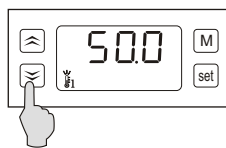

Przyciskami:

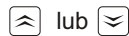

ustaw żądaną wartość temperatury SET1.

③

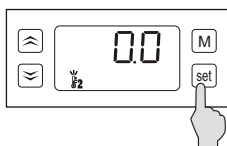

Zatwierdź nastawę SET1 przyciskiem .

Dioda zapali się.

④

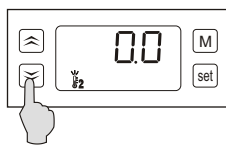

Przyciskami:

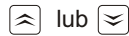

ustaw żądaną wartość temperatury SET2

⑤



Zatwierdź nastawę SET2 przyciskiem .

Dioda zgaśnie.

Uwagi:

- aby anulować nastawę, w dowolnej chwili naciśnij klawisz
- zmiana nastawy SET1 może być ograniczona parametrami F13 i F14
- zmiana nastawy SET2 może być ograniczona parametrami F23 i F24.

5.2. PROGRAMOWANIE PARAMETRÓW.

①

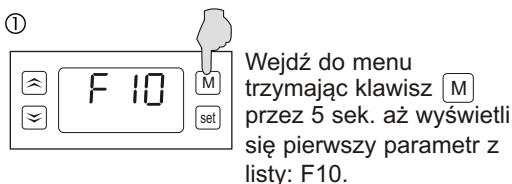

②

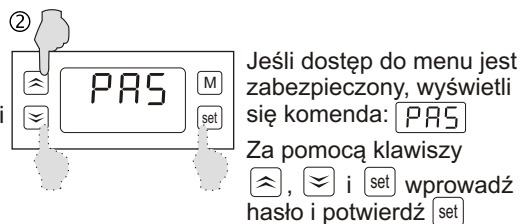

③

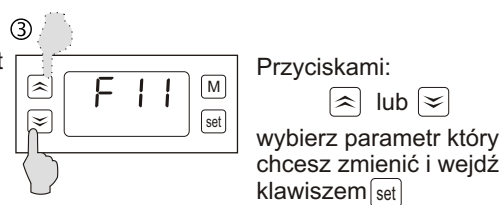

④

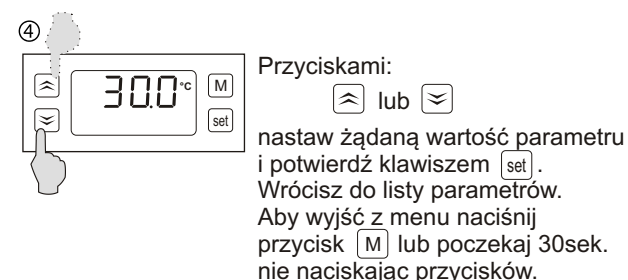

Uwagi:

- aby anulować nastawę parametru naciśnij klawisz **M**

5.3. LISTA PARAMETRÓW.

Grupa:	Kod:	Opis:	Zakres:	Domyślnie:	Jednostki:
Regulator 1	F10	Konfiguracja REGULATORA 1 (sposób pomiaru): 1 - pomiar z czujnika temperatury T1 2 - pomiar z czujnika temperatury T2 3 - pomiar różnicowy (różnica pomiarów z czujników temperatury T2-T1) 4 - pomiar średni (średnia pomiarów z dwóch czujników $[T1+T2]/2$)	1...4	1	-
	F11	Wartość nastawy temperatury SET1. Zakres zmian jest ograniczony parametrami F14 i F13.	F14...F13	50.0	°C
	F12	Wartość histerezy (dokładność regulacji temperatury) REGULATORA 1.	0.1...20.0	1.0	°C
	F13	Maksymalna wartość temperatury SET1 jaką może nastawić użytkownik.	-30.0...370.0	370.0	°C
	F14	Minimalna wartość temperatury SET1 jaką może nastawić użytkownik.	-30.0...370.0	-30.0	°C
	F17	Minimalny czas postoiu WYJŚCIA 1. Oznacza również czas opóźnienia załączenia wyjścia po podaniu zasilania. Parametr chroni urządzenia np. silnik przed zbyt częstym załączaniem w przypadku awarii zasilania.	0.0...99.9	0.0	minuty
	F18	Tryb pracy WYJŚCIA 1. COOL = chłodzenie ; HEAT = grzanie	COOL/HEAT	HEAT	minuty
F19	Wzorcowanie czujnika temperatury T1. Jest to wartość przeskalowania czujnika temperatury w stosunku do faktycznie mierzonej temperatury.	-20.0...+20.0	0.0	°C	
Regulator 2	F20	Konfiguracja REGULATORA2 (sposób pomiaru): 1 - pomiar z czujnika temperatury T1 2 - pomiar z czujnika temperatury T2 3 - pomiar różnicowy (różnica pomiarów z czujników temperatury T2-T1) 4 - pomiar średni (średnia pomiarów z dwóch czujników $[T1+T2]/2$)	1...4	2	-
	F21	Wartość nastawy temperatury SET2. Zakres zmian jest ograniczony parametrami F24 i F23.	F24...F23	0.0	°C
	F22	Wartość histerezy (dokładność regulacji temperatury) REGULATORA 2.	0.1...20.0	1.0	°C
	F23	Maksymalna wartość temperatury SET2 jaką może nastawić użytkownik.	-30.0...370.0	370.0	°C
	F24	Minimalna wartość temperatury SET2 jaką może nastawić użytkownik.	-30.0...370.0	-30.0	°C
	F27	Minimalny czas postoiu WYJŚCIA 2. Oznacza również czas opóźnienia załączenia wyjścia po podaniu zasilania. Parametr chroni urządzenia np. silnik przed zbyt częstym załączaniem w przypadku awarii zasilania.	0.0...99.9	0.0	minuty
	F28	Tryb pracy WYJŚCIA 2. COOL = chłodzenie ; HEAT = grzanie	COOL/HEAT	COOL	minuty
F29	Wzorcowanie czujnika temperatury T2. Jest to wartość przeskalowania czujnika temperatury w stosunku do faktycznie mierzonej temperatury.	-20.0...+20.0	0.0	°C	
Powiązania regulatorów i konfiguracja wejścia cyfrowego	F50	Wejście cyfrowe alarmowe D1: 0 - nieużywane; 1 - alarm kiedy zwarte; 2 - alarm kiedy zwarte z podtrzymaniem sygnalizacji alarmu; 3 - alarm kiedy otwarte; 4 - alarm kiedy otwarte z podtrzymaniem sygnalizacji alarmu	0...4	0	-
	F51	Sygnalizacja dźwiękowa: 0 - brzęczyk wyciszony; 1 - brzęczyk załączony, gdy WYJŚCIE 1 aktywne 2 - brzęczyk załączony, gdy WYJŚCIE 2 aktywne; 3 - brzęczyk załączony, gdy oba WYJŚCIA aktywne oraz gdy wejście D1 aktywne, 4 - wyłączony dla WYJ1 i WYJ2, aktywny przy załączeniu wejścia D1	0...3	0	-
	F52	Sposób powiązania REGULATORÓW 1 i 2 : 0 - WYJŚCIE 1 wyłączone, gdy WYJŚCIA 2 załączone; 1 - WYJŚCIE 1 załączone, gdy WYJŚCIE 2 załączone; 2 - brak powiązania, 3 - WYJŚCIE 1 wyłączone, gdy WYJŚCIA 2 wyłączone, 4 - WYJŚCIE 1 załączone, gdy WYJŚCIA 2 wyłączone	0...2	2	-
	F53	Sposób powiązania WYJŚCIA 1 od wejścia cyfrowego D1 : 0 - WYJŚCIE 1 wyłączone, gdy wejście D1 aktywowane; 1 - WYJŚCIE 1 załączone, gdy wejście D1 aktywowane; 2 - brak powiązania	0, 1	2	-
	F54	Sposób powiązania WYJŚCIA 2 od wejścia cyfrowego D1 : 0 - WYJŚCIE 2 wyłączone, gdy wejście D1 aktywowane; 1 - WYJŚCIE 2 załączone, gdy wejście D1 aktywowane; 2 - brak powiązania	0, 1	2	-
F55	Możliwość wyboru nastawy temperatury, 1 - nastawa temperatury SET1=SET2, 0 - osobna nastawa dla SET1 oraz SET2.	0, 1	0	-	
Pozostałe	F80	Hasło dostępu do menu konfiguracyjnego. OFF - ochrona hasłem nieaktywna. F80 = 0000 - brak hasła	0000...9999	OFF	-
	F82	Rozdzielczość wyświetlacza: 0=0,1°C; 1=1°C	0, 1	0	-
	F83	Tryb wyświetlania: 0 - pomiar z obu czujników temperatury wyświetlany na przemian co 3 sekundy; 1 - pomiar z czujnika temperatury T1; 2 - pomiar z czujnika T2	0...2	0	-
	F98	Zarezerwowany.	-	-	-
	F99	Test regulatora. Aby dokonać testu odłącz urządzenia wyjściowe! W przeciwnym razie może dojść do awarii układu.	-	-	-
	End	Wyjście.	-	-	-

6. ZASADA DZIAŁANIA.

6.1. REGULACJA.

PT20 utrzymuje temperaturę obiektu SET1 i/lub SET2 z dokładnością (histerezą), którą można ustawić w parametrze F12 i F22. W zależności od aplikacji REGULATOR 1 i 2 może pracować w trybie GRZANIE lub CHŁODZENIE.

Po wybraniu sposobu pomiaru (parametry F10 i F20) regulator może pracować w bardzo wielu wariantach, np. jako pojedynczy regulator grzewczy z dwoma nastawami lub jako dwa oddzielne regulatory grzewcze lub jako regulator różnicowy z dodatkowym progmem alarmowym jednocześnie.

Najważniejsze parametry i przebiegi czasowe.

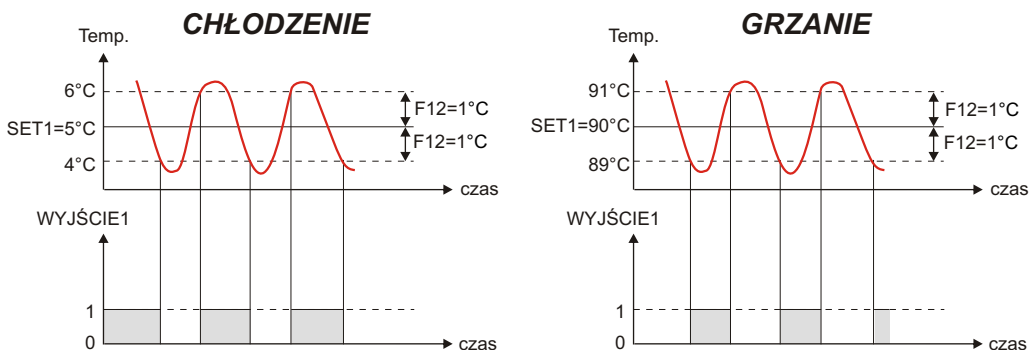

6.2. WEJŚCIE CYFROWE.

Regulator posiada wejście cyfrowe D1, które może pełnić funkcję wejścia alarmowego. Sygnalizuje wtedy stany alarmowe np. awarię układu, zadziałanie presostatu, termostatu bezpieczeństwa STB lub przycisku bezpieczeństwa. Należy do styków D1 (zaciski 4-5) podłączyć styki dodatkowego układu bezpieczeństwa. Rodzaj styków NO [normalnie otwarte] lub NC [normalnie zamknięte] ustawia się w parametrze F50.

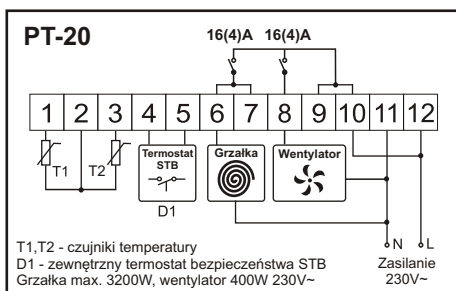

W momencie zadziałania zabezpieczenia, regulator załączy/wyłączy WYJŚCIE 1 i 2 (parametry F53 i F54), włączy sygnał dźwiękowy (parametr F53=1), a wyświetlacz wskaże kod AL.d1. Sygnalizacja awarii może być podtrzymana, aż do skasowania alarmu za pomocą przycisków regulatora (ustawić parametr F50=2 lub 4).

7. KOMUNIKATY ALARMOWE.

W momencie wystąpienia alarmu wskaźnik  znacznie migać i włączony zostanie sygnał dźwiękowy (gdy F51=3). W zależności od zdarzenia regulator włączy/wyłączy wyjścia, a na panelu przednim zostanie wyświetlony jeden z poniższych komunikatów alarmowych:

Komunikat	Zdarzenie	Praca wyjść
ALD1	aktywacja wejścia cyfrowego	wyjścia aktywne lub nieaktywne (patrz F53, F54)
ALF1	błąd czujnika T1: OPE - przerwa w obwodzie SHr - obwód zwarty	wyjścia nieaktywne
ALF2	błąd czujnika T2: OPE - przerwa w obwodzie SHr - obwód zwarty	wyjścia nieaktywne

8. POWIĄZANIE REGULATORÓW

Istnieje możliwość powiązania regulatorów 1 i 2 w parametrze **F52**. Jest to przydatna funkcja gdy regulatory 1 i 2 sterują układem grzewczym i jeden z regulatorów pełni rolę zabezpieczenia. W momencie wystąpienia stanu alarmowego np.: regulatora 2, regulator 1 załączy pompę obiegową w celu wychłodzenia układu lub na stałe wyłączy urządzenie grzewcze.

F52	REG1	REG2
0	0	1
1	1	1
2	brak powiązania	
3	0	0
4	1	0

9. INSTALACJA.

Należy pamiętać o warunkach w jakich regulator będzie pracować. Montować w miejscu, gdzie nie ma zbyt wysokiej temperatury oraz dużej wilgotności i nie zachodzi kondensacja. Należy umożliwić wentylację w celu odprowadzenia ciepła.

UWAGA!

Nie wolno pracować przy przewodach elektrycznych gdy urządzenie jest pod napięciem. Należy unikać krzyżowania przewodów stosując krótkie połączenia. Zalecamy zabezpieczenie źródła zasilania regulatora i wejścia czujnika temperatury przed zakłóceniami elektrycznymi.

10. MONTAŻ.

Regulator należy umieścić w tablicy w otworze o wymiarach 71 x 29mm i zamocować za pomocą dołączonych uchwyty mocujących.

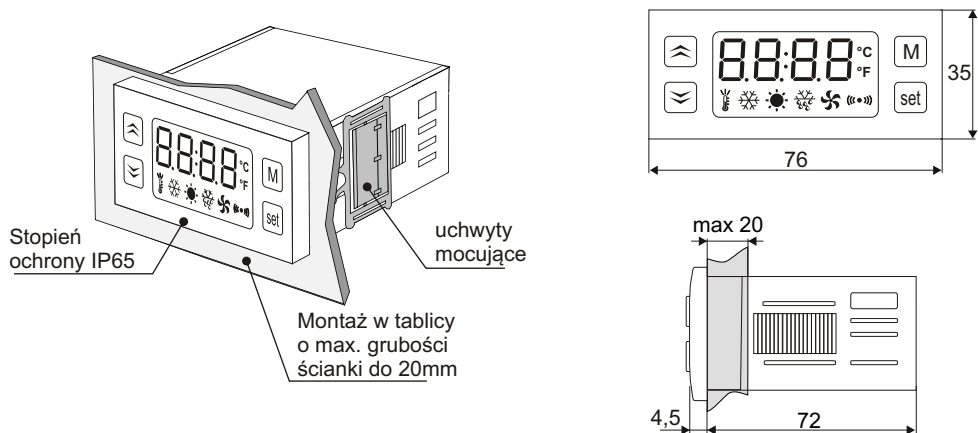

11. UKŁAD PODŁĄCZEŃ.

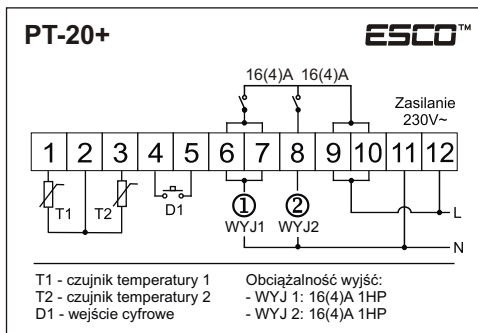

Uwaga:

Jeżeli nie używasz czujnika temperatury T2, bo jest niepotrzebny w Twoim układzie sterowania, podłącz w miejsce czujnika T2 (zaciski 2-3) rezystor i ustaw parametr F83=1.

W przeciwnym razie regulator będzie sygnalizował alarm błędu czujnika ALT2.

Przed podłączeniem należy upewnić się, czy parametry elektryczne urządzenia (odbiornika) odpowiadają parametrom regulatora (napięcie zasilające, prąd znamionowy, moc). Jeśli moc odbiornika jest większa niż obciążalność wyjść należy zastosować dodatkowy element wykonawczy: stycznik lub przełącznik SSR.

Przykładowy schemat podłączenia urządzenia grzewczego (np. zasobnik, grzałka) i chłodniczego (np. wentylator, pompa obiegowa):

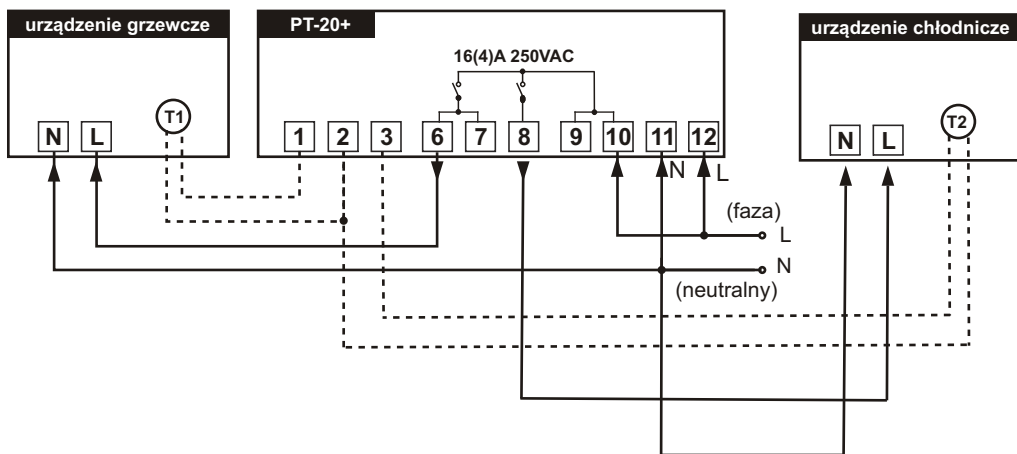

11. NASTAWY FABRYCZNE.

Jeśli zapomniłeś hasła do menu konfiguracyjnego lub regulator po awarii zasilania lub zwarciu wyświetla komunikat błędu pamięci **Err** można przywrócić domyślnie nastawy parametrów:

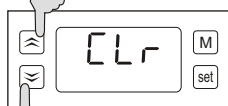
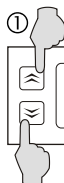

Wyłącz regulator. Następnie naciśnij oba przyciski i naraz i włącz zasilanie stale trzymając przyciski. Wyświetli się komenda **CLr** "clear".

②

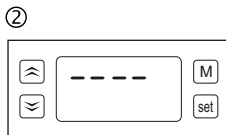

Po 5 sekundach napis "CLr" zniknie, wyświetlą się cztery poziome strzałki. Wtedy należy puścić przyciski, regulator przywróci ustawienia fabryczne i przejdzie do normalnej pracy.